

kitchenDesign



TOP E ACCESSORI PER LA CUCINA CONTEMPORANEA

2015

PRONTO TOP

Taglio su misura
e bordatura in laminato

BASI E ACCESSORI

Zoccoli, piedini e portaposate

ALZATINE SALVAGOCCIA

Classiche e moderne
con decori coordinati

TOP PER CUCINA

Piani di lavoro in laminato in HPL
18 decori diversi

TOP TRIM

Profili in alluminio per top
e piani di lavoro

Decorlegno
Specialisti del fai da te

K | D

- 6. TOP PER CUCINA
- 8. TOP IN LAMINATO
- 10. PIANI TAVOLO
- 12. PRONTO TOP
- 14. ALZATINE E ACCESSORI
- 16. TOP TRIM



K | D





MERCE SEMPRE PRONTA
CONSEGNE IMMEDIATE
COLORI E FINITURE DI TENDENZA
LAMINATI IN HPL ALTA RESISTENZA
DECORI E ACCESSORI PER CUCINE
CLASSICHE E MODERNE

DECORI & TENDENZE

*Laminati HPL ad alta resistenza
finiture antigraffio*

ARENITE



Classic 38

BIANCO CLASSICO

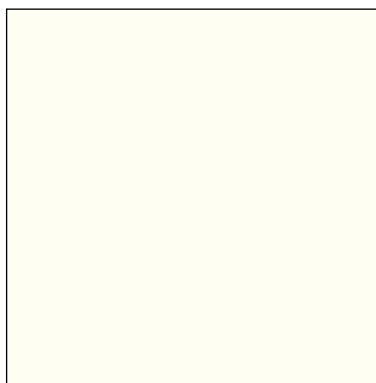

Classic 28 | Classic 38

BIANCO NEVE

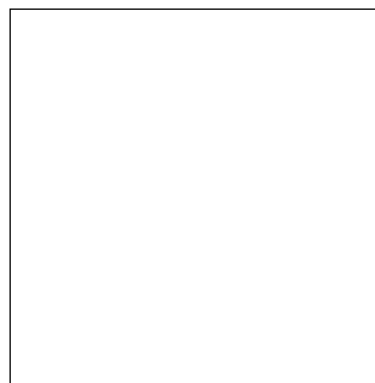

Classic 28 | Classic 38

BOTTICINO



Classic 38

CARRARA CLASSICO



Classic 28 | Classic 38

CARRARA STATUARIO



Classic 28 | Classic 38

CEMENTO



Classic 38

ESTEREL



Design 38

GRANITO BAVENO



Classic 28 | Classic 38

GRIGIO BETON



Design 38

GRIGIO FRISIA



Classic 38

NERO LUNA



Classic 38

PIETRA DI NANTO



Design 38

PIETRA GRIGIA



Classic 38

TORTORA SCURO



Design 38

TRAVERTINO GRIGIO



Classic 38

TRAVERTINO SARDO



Classic 28 | Classic 38

VISONE

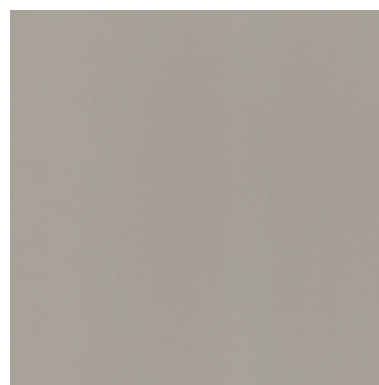

Classic 38

I colori campione potrebbero risultare leggermente diversi rispetto all'originale in seguito al trattamento di ripresa fotografica e stampa

TOP IN LAMINATO HPL

Hpl

Denominazione utilizzata per laminati decorativi ad alta pressione costituiti da strati di fibra di cellulosa (carta) impregnata in resine termoindurenti, uniti mediante un processo che consiste nell'azione combinata di calore ed alta pressione e che comporta la policondensazione delle resine termoindurenti, al fine di ottenere un materiale omogeneo non poroso e con varie finiture superficiali.

Il laminato HPL resiste agli urti e alle abrasioni contrariamente ai laminati economici cosiddetti CPL.

I laminati HPL sono chimicamente inerti e non contengono sostanze tossiche.

Poiché i laminati HPL non si corrodono e non si ossidano, non necessitano di alcuna ulteriore protezione superficiale.

Bordi in laminato

I bordi forniti in ogni confezione sono ricavati dallo stesso laminato utilizzato per rivestire il top. Questo garantisce il massimo risultato estetico e qualitativo.

Per l'incollaggio utilizzare colla vinilica.

Ogni altra colla non dà la stessa garanzia di tenuta in presenza di acqua e umidità.

Una volta incollati si possono facilmente sagomare con carta abrasiva a grana fine.

Truciolare e colle

I laminati vengono applicati su truciolare grezzo riciclato a basso contenuto di formaldeide certificato E1.

Per l'incollaggio vengono utilizzate solo colle poliuretaniche resistenti all'acqua e all'umidità.

La giunzione del laminato nella parte inferiore è protetta da uno speciale trattamento salva goccia.

Worktop in truciolare certificato E1 rivestiti in laminato HPL ad alta resistenza prodotti in Italia
 Ogni top contiene un bordo da cm 140 dello stesso laminato da utilizzare per la rifinitura delle estremità.
 Top cm 205/305 imballati singolarmente in termoretraibile. Top cm 420 sfusi su pallet (bordo non fornito)

DECORI	CLASSIC Spessore mm 28			CLASSIC Spessore mm 38			DESIGN Spessore mm 38		
	cm 204	cm 305	cm 420*	cm 205	cm 305	cm 420*	cm 204	cm 305	cm 420*
ARENITE				728	756	4766			
BIANCO CLASSICO	715	716	4760	757	759	4794			
BIANCO NEVE	708	709	4790	731	732	4770			
BOTTICINO				760	762	4795			
CARRARA CLASSICO	710	712	4791	707	711	4778			
CARRARA STATUARIO	719	720	4762	741	742	4775			
CEMENTO							713	714	4792
ESTEREL							701	702	4782
GRANITO BAVENO	717	718	4761	748	747	4777			
GRIGIO BETON							705	706	4784
GRIGIO FRISIA				727	729	4785			
NERO LUNA				730	755	4786			
PIETRA DI NANTO							703	704	4783
PIETRA GRIGIA				733	734	4771			
TORTORA SCURO							725	726	4793
TRAVERTINO GRIGIO				764	765	4787			
TRAVERTINO SARDO	723	724	4764	743	744	4776			
VISONE				761	763	4788			

* Lunghezza sottoposta a vincoli di ordine minimo.

Confezioni, contenuto e ordine minimo

cm 204

Imballo in termoretraibile con bordo in laminato da cm 140 incluso.
 Ordine minimo un top.

cm 305

Imballo in termoretraibile con bordo in laminato da cm 140 incluso.
 Ordine minimo un top.

cm 420

Senza termoretraibile.
 Bordi venduti separatamente pag. 9
 Ordine minimo 5 top anche assortiti.

PIANI TAVOLO IN LAMINATO HPL

Piani per tavoli in truciolare certificato E1 rivestiti in laminato HPL ad alta resistenza prodotti in Italia.
Piani cm 120/160 imballati singolarmente in termoretraibile.
Piani cm 420 sfusi su pallet (bordo non fornito).

	 SPESSORE mm 38 CLASSIC		
DECORI	cm 80x120	cm 80x160	cm 80x420*
BIANCO CLASSICO			
BIANCO NEVE			

* Ordine minimo 5 barre
Bordi venduti separatamente pag. 9

E' possibile realizzare un tavolo economico utilizzando le gambe metalliche regolabili presenti nel catalogo generale "fai da te".

BORDI IN LAMINATO HPL PER LA FINITURA DEI TOP

Bordi in laminato HPL lunghezza cm 140 per la rifinitura di top per cucina e piani tavolo.
Applicazione mediante colla vinilica per la massima tenuta nel tempo e resistenza agli agenti chimici domestici.

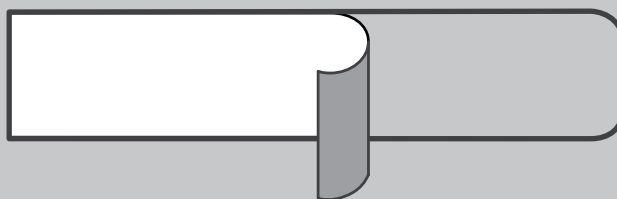

DECORI	BORDO PER TOP mm 28	BORDO PER TOP mm 38
ARENITE		4866
BIANCO CLASSICO	4860	4894
BIANCO NEVE	4890	4870
BOTTICINO		4895
CARRARA CLASSICO	4891	4878
CARRARA STATUARIO	4862	4875
CEMENTO		4892
ESTEREL		4882
GRANITO BAVENO	4861	4877
GRIGIO BETON		4884
GRIGIO FRISIA		4885
NERO LUNA		4886
PIETRA DI NANTO		4883
PIETRA GRIGIA		4871
TORTORA SCURO		4893
TRAVERTINO GRIGIO		4887
TRAVERTINO SARDO	4864	4876
VISONE		4888

PRONTO TOP

*Taglio su misura
e bordatura in laminato*

Il top a riferimento

I top presenti in questo catalogo possono essere forniti tagliati* su misura e bordati alle estremità.

Per la bordatura utilizziamo lo stesso tipo di laminato (colore e finitura) del top applicato con colla sigillante resistente all'acqua e alle alte temperature.

Con l'utilizzo dei profili Top Trim è possibile creare composizioni ad angolo, prolungamenti e rifinire le estremità con alluminio anodizzato.

* Taglio dritto

Il top a riferimento

Per ordinare un top a misura è sufficiente inviare un ordine indicando il codice corrispondente alla dimensione da tagliare e la lunghezza esatta in mm del top bordato.

Il costo per il taglio a misura è indicato nel listino KD.

L'ordine di top a misura è solitamente evaso entro 7 giorni lavorativi dalla data dell'invio dell'ordine.





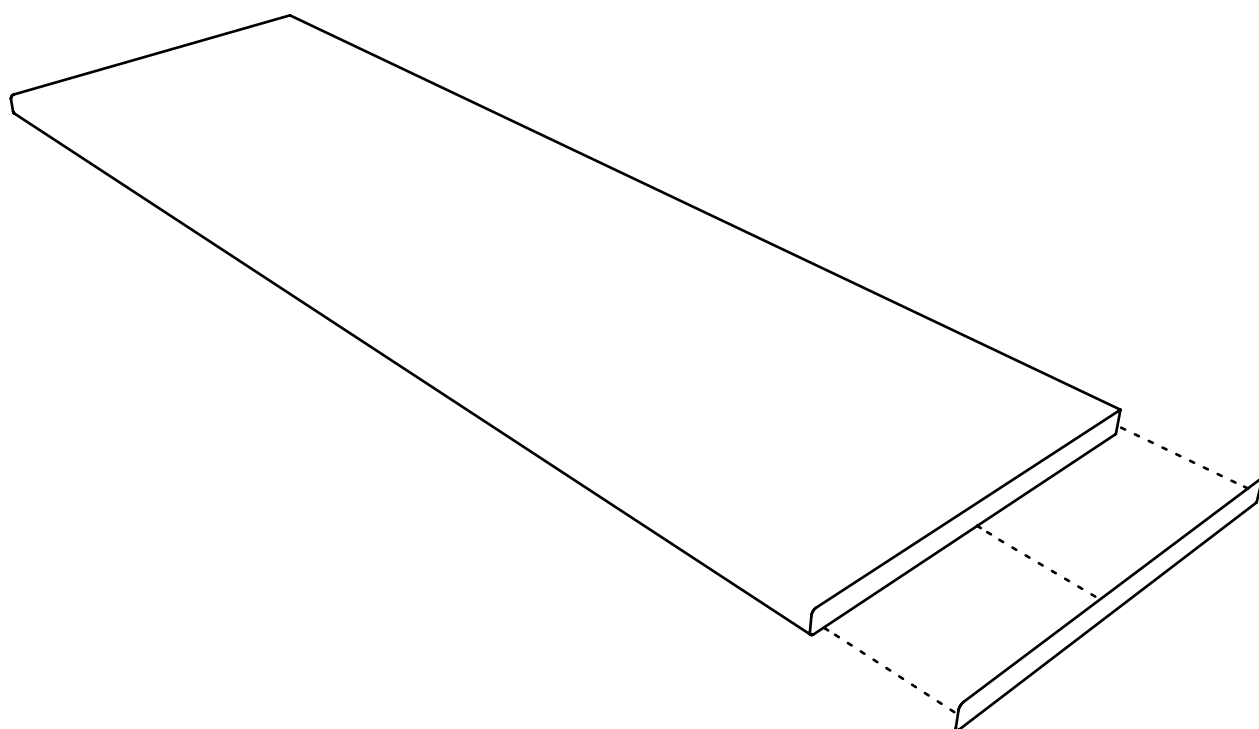

Per ogni altra informazione tecnica e commerciale vi preghiamo di contattare il nostro ufficio.

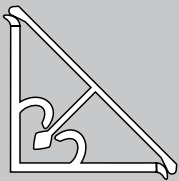

ALZATINE

Salvagoccia

La maggior parte dei decori utilizzati per i top sono riprodotti sulle alzatine salva goccia. Verificare la tabella decori & tendenze. È possibile cambiare l'estetica di una cucina cambiando semplicemente l'alzatina e/o lo zoccolo a pavimento. I nostri accessori sono rigorosamente prodotti in Italia ed utilizzati, come accessorio standard, dai più grandi produttori di cucina.

		BASIC PVC rivestito in carta		CLASSIC PVC rivestito in carta			MODERN 12 Alluminio		MODERN 16 Alluminio	
										
		mm 30x30		mm 32x25			mm 26x12		mm 26x16	
DECORI	ACCESSORI	cm 200	cm 400	cm 200	cm 300	cm 400	cm 210	cm 420	cm 210	cm 420
ALLUMINIO LUCIDO	Grigio Ch						7550	7551	7554	7555
ALLUMINIO SPAZZOLATO	Grigio Ch			7672	7673	7576	7552	7553	7674	7675
ALLUMINIO OPACO	Grigio Ch	7558	7559							
BIANCO CLASSIC	Bianco			7651	7652	7590				
BIANCO NEVE	Bianco	7560	7561	7565	7566	7567				
CARRARA CLASSICO	Grigio Ch			7648	7649	7597				
CARRARA STATUARIO	Grigio Ch			7568	7569	7570				
GRANITO BAVENO	Grigio Sc			7657	7658	7592				
PIETRA DI NANTO	Avorio			7669	7670	7600				
PIETRA GRIGIA	Grigio Ch			7660	7661	7595				
TRAVERTINO SARDO	Beige			7663	7664	7593				

ACCESSORI IN BLISTER PER ALZATINE

COLORI	BASIC	CLASSIC	MODERN 12	MODERN 16
BIANCO	7688	7678		
BEIGE		7679		
GRIGIO CHIARO	7689	7680	7699	7683
AVORIO		7681		
GRIGIO SCURO		7682		

Un blister contiene:
N.1 terminale DX
N.1 terminale SX
N.1 angolo esterno 90°
N.1 angolo interno 90°



ZOCCOLI *per cucina*

DECORI	H cm	SUPPORTO	L. cm 200	L. cm 400	ACCESSORI*
PVC RIV. ALLUMINIO	10	PVC	7707	7753	7722
PVC RIV. BIANCO	10	PVC	7701	7751	7720
ALLUMINIO SPAZZOLATO	15	ALL	7718	7755	7725
PVC RIV. ALLUMINIO	15	PVC	7710	7754	7723
PVC RIV. BIANCO	15	PVC	7704	7752	7721

*Accessori in blister n. 2 terminali/angoli e n.1 giunzione lineare.

PIEDINI *regolabili in abs*

DESCRIZIONE	H cm	BLISTER pz. 2	SCATOLA pz. 50
PIEDI REGOLABILI IN ABS	10	7730	7726
PIEDI REGOLABILI IN ABS	12	7731	7728
PIEDI REGOLABILI IN ABS	15	7732	7729



Ogni piede fornito con vite testa piana a gancio x zoccolo.

ALLUMINIO

La scelta di un accessorio in alluminio garantisce la massima durata nel tempo.
L'alluminio resiste alle alte temperature ed ai prodotti chimici utilizzati per la pulizia.

TOP TRIM

Profili in alluminio.



TERMINALE

FINITURA	mm 28 CLASSIC	mm 38 CLASSIC	mm 38 DESIGN
ACIDATO	7767	7768	7769

Un blister contiene un terminale



GIUNZIONE LINEARE

FINITURA	mm 28 CLASSIC	mm 38 CLASSIC	mm 38 DESIGN
ACIDATO	7764	7765	7766

Un blister contiene una giunzione



GIUNZIONE AD ANGOLO 90°

FINITURA	mm 28 CLASSIC	mm 38 CLASSIC	mm 38 DESIGN
ACIDATO	7760	7761	7762

Un blister contiene una giunzione

*Profili in alluminio per la finitura,
bordatura e giunzione di qualsiasi top.
Resistenti, indistruttibili e facili da pulire.
Viti di fissaggio non sono incluse.*

DESCRIZIONE	COLORE	LARGHEZZA cm	SFUSO
VASSOIO PORTAPOSATE PVC	GRIGIO	cm 45	7735
VASSOIO PORTAPOSATE PVC	GRIGIO	cm 60	7736
GRIGLIA AEREAZIONE FRIGO	GRIGIO	cm 39	7733
GRIGLIA AEREAZIONE FRIGO	BIANCO	cm 39	7734

Una confezione contiene un vassoio

Una confezione contiene una griglia



La cucina è l'ambiente domestico in cui i materiali vengono quotidianamente messi alla prova.

Cadute, abrasioni, sostanze chimiche, vapore ed acqua sono gli elementi che con il tempo possono danneggiare i singoli componenti.

Scegliendo un prodotto kitchen design si ha la certezza di avere il massimo.





K | D

kitchenDesign

Decorlegno S.r.l.

60010 Casine di Ostra - Italy

Tel. +39 071 7988000

Fax +39 071 688582

www.decorlegno.com



Decorlegno
Specialisti del fai da te